





Art.-Nr.	Bezeichnung	empf. VK brutto	EAN-CODE
FLIESENSCHNEIDMASCHINE / MAXICUT "PLUS"			
OSTM710-45	MAXICUT "PLUS" 230 Volt / 800 Watt 	559,00 €	40 16117 01351 8
OSTMHV645-50-100	MAXICUT "PLUS" 230 Volt / 1,6 kW 	579,00 €	40 45427 00149 6
OMXC1102	Seitentisch, Maße: 925 x 180 mm	79,00 €	40 45427 00492 3
OSBL110	Diamantscheibe 230 x 22,2 mm, geschlossen	29,00 €	40 16117 03313 4
OSBL115	Diamantscheibe 250 x 30 mm, geschlossen	99,00 €	40 45427 00504 3
OSBL117	Diamantscheibe 250 x 30 mm, segmentiert	79,00 €	40 45427 00505 0
STEINTRENNMASCHINE / PROFICUT			
OSTM840-90	PROFICUT 230 Volt / 2,5 kW 	799,00 €	40 45427 00150 2
OSTM840-90-150	PROFICUT 230 Volt / 2,5 kW	819,00 €	40 45427 00201 1
OPFC900A	Seitentisch, Maße: 1140 x 180 mm	79,00 €	40 45427 00493 0
OSBL130	Diamantscheibe 350 x 30 mm, geschlossen	189,00 €	40 16117 03009 6
OSBL131	Diamantscheibe 350 x 30 mm, segmentiert	139,00 €	40 16117 03010 2
3PFC018	Spritzblech, hinten	34,90 €	40 45427 00494 7
ZUBEHÖR			
OZUB5055	Gleit-Lack-Spray 	23,00 €	40 45427 00829 7
OZUB5050	Multi-Spray 300 ml	14,90 €	40 45427 00827 3
OZUB5051	Multi-Spray 500 ml	15,90 €	40 45427 00828 0



Kundenpreisliste Stand 06/2011



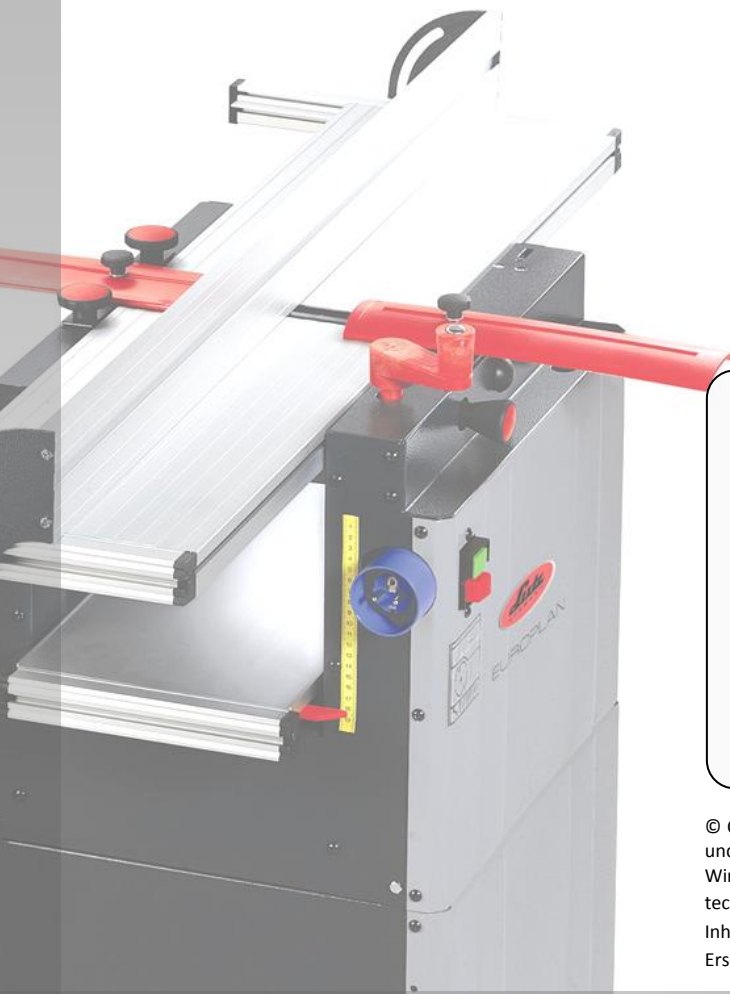



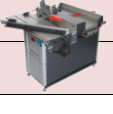

Ihr Lutz-Fachhändler:

© Copyright Lutz Germany – Wagner Metalltechnik GmbH- Stand 06/2011 – Alle Abbildungen und technischen Angaben sind unverbindlich.
Wir behalten uns das Recht vor, ohne öffentliche Ankündigung Änderungen aus Gründen der technischen Weiterentwicklung bzw. aus verkaufstechnischen Gründen vorzunehmen. Der Inhalt entspricht dem Stand der Drucklegung. Preisgültigkeit bis auf Widerruf bzw. bis zum Erscheinen einer neuen Preisliste! Für Druckfehler keine Haftung, alle Angaben ohne Gewähr.



Art.-Nr.	Bezeichnung	empf. VK brutto	EAN-CODE
ABSAUGANLAGE / AIRFOX			
OSPA550	Absauganlage 230 Volt / 550 Watt 	329,00 €	40 45427 00191 5
OSPA750	AIRFOX Absauganlage 230 Volt / 750 Watt	359,00 €	40 16117 02100 1
OSPA750H	Absauganlage 230 Volt / 750 Watt	369,00 €	40 45427 00192 2
OSUK909	Flexibler Absaugschlauch, 5 m 100 mm Durchmesser	48,90 €	40 16117 02381 4
1FIL001	Filtersack	23,90 €	40 45427 99999 1
OSUK901	Spänesack 5er Set	11,90 €	40 16117 02380 7
HOBELMASCHINE / EUROPLAN			
OADH20	EUROPLAN 230 Volt / 2,0 kW 	859,00 €	40 16117 05140 4
OADH25	EUROPLAN 400 Volt / 2,5 kW professional	879,00 €	40 16117 05145 9
OSBL075	Hobelmesser Länge 260 mm, 2er-Set	43,90 €	40 16117 03450 6
OZUB1095	Werkstatt-Fahrwerk, 4 Räder allseitig beweglich	91,00 €	40 16117 02686 0
OZUB1091	Fahreinrichtung, 2 Räder	36,90 €	40 16117 02679 2
OZUB2000	Winkeljustierung	36,90 €	40 45427 00851 8
FORMATKREISSÄGE / JUMBO "PLUS"			
OFKS20	JUMBO "PLUS" 230 Volt / 2,0 kW 	779,00 €	40 16117 00132 4
OFKS25	JUMBO "PLUS" 400 Volt / 2,5 kW	799,00 €	40 16117 00133 1
OZUB1060	Seitentisch rechts, Maße: 795 x 380 mm	81,00 €	40 16117 02684 6
OZUB1091	Fahreinrichtung, 2 Räder	36,90 €	40 16117 02679 2
OZUB 1094	Werkstatt-Fahrwerk, 4 Räder allseitig beweglich	92,90 €	40 16117 02687 7
OZUB1120	Untergestell mit zwei Schubladen, Aufpreis	199,00 €	40 45427 00051 2
OSBL030	Hartmetall-Sägeblatt 315 x 30 mm, 24 Zähne	53,90 €	40 16117 03008 9
OSBL031	Hartmetall-Sägeblatt 315 x 30 mm, 28 Zähne	58,90 €	40 16117 03006 5
OSBL032	Hartmetall-Sägeblatt 315 x 30 mm, 48 Zähne	63,90 €	40 16117 03007 2
5-FACH KOMBIMASCHINE / MAXXUM "PLUS"			
OFKM230V	MAXXUM "PLUS" 230 Volt 	1.879,00 €	40 45427 00171 7
OFKM400V	MAXXUM "PLUS" 400 Volt	1.899,00 €	40 45427 00172 4
OZUB1000	Schiebeschlitten Länge 1500 mm	199,00 €	40 45427 00241 7
OZUB1500	Schiebeschlitten Länge 2000 mm	249,00 €	40 45427 00242 4
OZUB1122	Untergestell mit zwei Schubladen, Aufpreis	219,00 €	40 45427 00053 6
OZUB1093	Werkstatt-Fahrwerk, 4 Räder allseitig beweglich	89,90 €	40 16117 01384 6
OZUB1061	Seitentisch rechts, Maße: 915 x 380 mm	98,00 €	40 16117 03779 8
OSBL040	Hartmetall-Sägeblatt 260 x 30 mm, 16 Zähne	44,90 €	40 16117 03122 2
OSBL041	Hartmetall-Sägeblatt 260 x 30 mm, 24 Zähne	53,90 €	40 16117 03121 5
OSBL047	Hartmetall-Sägeblatt 260 x 30 mm, 36 Zähne	57,90 €	40 45427 00431 2
OSBL075	Hobelmesser Länge 260 mm, 2er-Set	43,90 €	40 16117 03450 6
OZUB4040	Schleifset Höhe 60 mm, Schleifwalze 45/80/120	43,90 €	40 16117 03930 3
OZUB4041	Schleifset Höhe 120 mm, Schleifwalze 45/80/120	48,90 €	40 16117 03931 0
OZUB1020	Fräsersortiment inkl. Fräskopf mit 7 Messern	263,00 €	40 16117 02671 6

Art.-Nr.	Bezeichnung	empf. VK brutto	EAN-CODE
TISCHKREISSÄGE			
OTKS20	Tischkreissäge 230 Volt / 2,0 kW 	545,00 €	40 45427 00013 3
OTKS25	Tischkreissäge 400 Volt / 2,5 kW	555,00 €	40 45427 00013 5
OSBL030	Hartmetall-Sägeblatt 315 x 30 mm, 24 Zähne	53,90 €	40 16117 03008 9
OSBL031	Hartmetall-Sägeblatt 315 x 30 mm, 28 Zähne	58,90 €	40 16117 03006 5
OSBL032	Hartmetall-Sägeblatt 315 x 30 mm, 48 Zähne	63,90 €	40 16117 03007 2
OSBL033	Hartmetall-Sägeblatt 350 x 30 mm, 32 Zähne	65,90 €	40 45427 00441 1
TISCHKREISSÄGE HÖHENVERSTELLBAR			
OTKSHVK20	Tischkreissäge höhenverstellbar 230 Volt / 2,0 kW 	559,00 €	40 45427 00132 8
OTKSHVK25	Tischkreissäge höhenverstellbar 400 Volt / 2,5 kW	569,00 €	40 45427 00132 8
OSBL030	Hartmetall-Sägeblatt 315 x 30 mm, 24 Zähne	53,90 €	40 16117 03008 9
OSBL031	Hartmetall-Sägeblatt 315 x 30 mm, 28 Zähne	58,90 €	40 16117 03006 5
OSBL032	Hartmetall-Sägeblatt 315 x 30 mm, 48 Zähne	63,90 €	40 16117 03007 2
BAUKREISSÄGE / BK450			
OBK450-20	Baukreissäge BK450 230 Volt / 2,7 kW 	889,00 €	40 45427 00041 3
OBK450-30	Baukreissäge BK450 400 Volt / 3,7 kW	899,00 €	40 45427 00046 8
OSBL043	HM-Sägeblatt 400 mm / 28 Zähne	65,90 €	40 45427 00111 3
OSBL044	HM-Sägeblatt 450 mm / 32 Zähne	73,90 €	40 45427 00112 0
BRENNHOLZSÄGEN			
OWSE55B	BISON S55 Wippsäge 400 Volt / 5,5 kW 	899,00 €	40 45427 00711 5
OWSE55BH	BISON S55 Wippsäge 400 Volt / 5,5 kW mit Hartmetallsägeblatt	969,00 €	41 45427 00711 5
OWSE80B	BISON S80 Wippsäge 400 Volt / 8 kW	919,00 €	40 45427 00712 2
OWSE80BH	BISON S80 Wippsäge 400 Volt / 8 kW mit Hartmetallsägeblatt	979,00 €	41 45427 00712 2
OWSZB	BISON Wippsäge Zapfwellenantrieb m. Rutschkupplung	1.159,00 €	40 45427 00714 6
OWSE	Wippsäge 8,0 kW / 400 Volt 	1.279,00 €	40 45427 00861 7
OWSEZ30°	Wippsäge 8,0 kW / 400 Volt + Zapfwellenantrieb	1.899,00 €	40 45427 00862 4
OWSEZ90°	Wippsäge 8,0 kW / 400 Volt + Zapfwellenantrieb	2.109,00 €	40 45427 00863 1
OWTSE	Wipp-Tischsäge 8,0 kW / 400 Volt 	1.649,00 €	40 45427 00865 5
OWTSEZ30°	Wipp-Tischsäge 8,0 kW / 400 Volt + Zapfwellenantrieb	2.249,00 €	40 45427 00866 2
OWTSEZ90°	Wipp-Tischsäge 8,0 kW / 400 Volt + Zapfwellenantrieb	2.539,00 €	40 45427 00867 9
WTSEZ3090°	Wipp-Tischsäge 8,0 kW / 400 Volt + Zapfwellenantrieb	2.649,00 €	40 45427 00868 6
ORTSE	Roll-Tischsäge 8,0 kW / 400 Volt 	1.529,00 €	40 45427 00261 5
ORTSEZ30°	Roll-Tischsäge 8,0 kW / 400 Volt + Zapfwellenantrieb	2.139,00 €	40 45427 00262 2
OSBL045	Vollstahl-Sägeblatt 700 x 30 mm, 56 Zähne	99,00 €	40 45427 00364 3
OSBL046	Hartmetall-Sägeblatt 700 x 30 mm, 42 Zähne	144,00 €	40 45427 00367 4
OSBL049	Hannibal Sägeblatt für Längsschnitte 700 x 30 mm, 42 Zähne	169,90 €	40 45427 00390 2
2ET1030	Besäumschutz für Roll-Tischsäge	129,00 €	40 45427 00263 9